

環境配慮素材×高いデザイン性
エコでハイクラスなオリジナルグッズが登場

SUS PRO

Selection

igoods

Coffee Grounds / Straw Reuse Clear Bottle

コーヒー粉/麦わら再利用 クリアボトル

コーヒー粉・麦わら再利用

名入れ可能

プラスチック使用量削減

コーヒー粉・麦わら再利用! エコクリアボトル



オリジナルで名入れできます!



廃棄されるコーヒー粉・麦わらを使用



廃棄されるコーヒー粉・麦わらを蓋・ストッパー部分に使用することにより、プラスチック使用量を削減したクリアボトル。オリジナル印刷を施し、ノベルティ・販売品としてもご利用いただけます。

印刷可能範囲

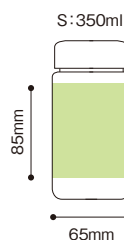

【本体・名入れ印刷範囲】
W150 × H85mm

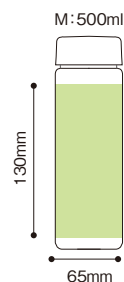

【本体・名入れ印刷範囲】
W150 × H130mm

製品名	Coffee Grounds Clear Bottle/Straw Reuse Clear Bottle
素材	本体:ポリカーポネート 蓋・ストッパー:PP、コーヒー粉/麦わら
製品サイズ	S:直径65×H145(mm) M:直径65×H195(mm)
梱包形態	個包装(透明袋)
最大カートン入り数	100個
最低ロット	100個
参考上代(税抜)	S:500円 M:550円
納期	ご発注から1週間

オリジナル印刷

オプション

- 最低ロット100個～
- 校了から3週間程度でご納品

Bamboo Stainless Bottle

竹蓋ステンレスボトル

竹使用

名入れ可能

保冷保温対応

● 蓋部分に竹を使用!
550mlの大容量エコステンレスボトル ●



オリジナルで名入れできます!



3年以上育った

蓋部分に「天然の竹」を使用



竹は栽培の際に人工肥料や農薬を必要とせず、発芽してからたったの3年で成木になります。成長期には一晩で1メートル以上も成長する生命力に溢れた植物です。また、伐採した切り株から新たに再生・成長するため植え替えが必要なく、土壌への負担もかかりません。

印刷可能範囲

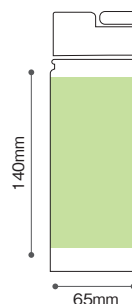

【本体・名入れ範囲】
W180×H140mm

製品名	Bamboo Stainless Bottle
素材	本体:ステンレス 蓋:竹、PP
製品サイズ	直径65×H215(mm)
梱包形態	個包装(クラフト箱)
最大カートン入り数	40個
最低ロット	40個
参考上代(税抜)	1,700円
カラー	白・黒
備考	実容量:550ml 保冷保温対応
納期	ご発注から1週間

オプション

オリジナル印刷

- 最低ロット100個～
- 校了から3週間程度でご納品

Washable Paper Pouch

ウォッシュャブルペーパーポーチ

植物由来

名入れ可能

水洗い可能な素材

植物由来のセルロースが主原料！
水で洗えるペーパーポーチ！



「ウォッシュャブルペーパー」を使用

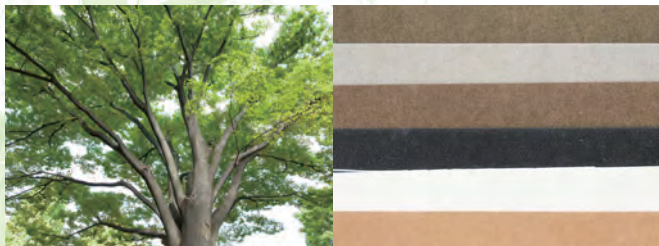

ウォッシュャブルペーパーは植物由来の「セルロース」を主原料としております。セルロースは、脱炭素社会を支えるエコ素材のひとつで、SDGsにも貢献できるとあって注目度がますます高まっています。紙ならではの温もりとハリがある質感でシワができることで、レザーのような高級感も漂います

印刷可能範囲

【本体・名入れ範囲】
W150×H100mm

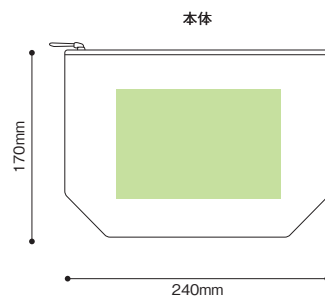

製品名	Washable Paper Pouch
素材	セルロース
製品サイズ	W240×H170×D90(mm)
梱包形態	個包装
最大カートン入り数	200個
最低ロット	200個
参考上代(税抜)	800円
納期	ご発注から1週間

オリジナル印刷

オプション

- 最低ロット200個～
- 校了から3週間程度でご納品

Coffee Grounds Tumbler

コーヒー粉タンブラー

コーヒー粉を30%使用したタンブラーです。
コーヒーをイメージさせる2種類のカラーが、
オフィスや屋外でのリラックスタイムをサポートしてくれます。

コーヒー粉の再利用

プラスチック削減

オリジナル印刷可能



二重構造で
スリーブなしでもOK!

選べる2種のカラー



グレイージュ



ブラウン

350ml

印刷可能範囲

バット



回転シルク



オリジナル印刷

オプション

- 最低ロット100個～
- 校了から3週間程度でご納品

製品名	Coffee Grounds Tumbler
素材	外側:ポリプロピレン、コーヒー粉 内側:ポリプロピレン
製品サイズ	W88×H155(mm)
梱包形態	個箱(クラフト利用)
最大カートン入り数	48個
最低ロット	48個
参考上代(税抜)	2,000円
納期	ご発注から1週間

Coffee Grounds Stainless Tumbler

コーヒー粉ステンレスタンブラー

廃棄されるコーヒー粉を約20%^{*}使用したステンレスタンブラー。ヴァージン素材の削減と廃棄されるコーヒー粉量の削減にもつながるサステナブルな製品です。二重構造なので実用面でも安心！

※製品により個体差があります。

コーヒー粉
の再利用

二重構造

オリジナル印刷可能



底に吸盤がついているので
押しても倒れない



内側がステンレスで
匂いや汚れがつきにくい！



印刷可能範囲

バット



回転シルク



製品名	Coffee Grounds Stainless Tumbler
素材	外側・蓋:ポリプロピレン、コーヒー粉 内側:ステンレス パッキン:シリコン
製品サイズ	W80×H145(mm)
梱包形態	個箱(クラフト利用)
最大カートン入り数	40個
最低ロット	40個
参考上代(税抜)	2,200円
納期	ご発注から1週間

オリジナル印刷

オプション

- 最低ロット100個～
- 校了から3週間程度でご納品

Coffee Grounds Thermo Tumbler

コーヒー粉
サーモタンブラー

コーヒー粉を20%*使用した蓋と、
480mlの大容量サーモタンブラー。
真空断熱二重構造で
保温・保冷機能もばっちり。
*製品により個体差があります。

コーヒー粉
の再利用

プラスチック削減

オリジナル印刷可能



蓋は取っ手付き!

底に吸盤がついているので
押ししても倒れない

480ml



印刷可能範囲

パット印刷

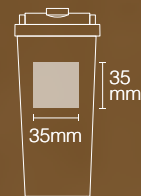

回転シルク

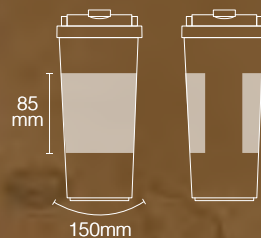

製品名	Coffee Grounds Thermo Tumbler
素材	本体:ステンレス 蓋:ポリプロピレン、コーヒー粉 パッキン:シリコン
製品サイズ	W85×H185(mm)
梱包形態	個箱(クラフト利用)
最大カートン入り数	30個
最低ロット	30個
参考上代(税抜)	2,400円
納期	ご発注から1週間

オリジナル印刷

オプション

- 最低ロット100個～
- 校了から3週間程度でご納品

植物性由来の
素材を使用

PLA Tumbler

植物由来PLAタンブラー

植物由来のPLA素材を使用したタンブラー。
スリーブ付きの250mlの一息サイズで
片手で持ち運べます。
素材ならではのツブツブ感がおしゃれ。
※製品により個体差があります。

植物由来素材
PLA

コーヒー粉の
再利用

オリジナル印刷可能



スリーブ付きで
滑らない！

口当たりソフトなふた

250ml

98mm

114
mm

PLAとは？

植物などから排出されたデンプンをもとに作られているバイオマスプラスチック。地球温暖化防止に繋がり、廃棄時土に還る生分解性の特徴もあることから、近年注目されているエコな素材です。

印刷可能範囲

パット

10
mm

40mm

オリジナル印刷

オプション

- 最低ロット100個～
- 校了から3週間程度でご納品

製品名	PLA Tumbler
素材	カップ:コーヒー粉、PLA、木粉 蓋:シリコン スリーブ:TPR
製品サイズ	W98×H114(mm)
梱包形態	個箱(クラフト利用)
最大カートン入り数	64個
最低ロット	64個
参考上代(税抜)	1,000円
納期	ご発注から1週間

植物由来
のPLA使用

石油由来
プラスチック
削減

PLA Cork Tumbler Single

PLA コルクタンブラー

トウモロコシやジャガイモに含まれるデンプンなどの植物由来のプラスチック素材(PLA)を使用したエコタンブラー。

表面のコルクの風合いがおしゃれ。

オフィスや外出先、お家でも楽しめます。

コルクの自然な
風合いがおしゃれ

容量
280ml



印刷可能範囲

パット

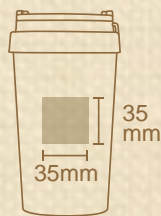

回転シルク



製品名	PLA Cork Tumbler Single
素材	蓋・本体:PLA 本体外側:コルク パッキン:シリコン
製品サイズ	W90×W145(mm)
梱包形態	個箱(クラフト利用)
最大カート入り数	40個
最低ロット	40個
参考上代(税抜)	1,400円
納期	ご発注から1週間

オリジナル印刷

オプション

- 最低ロット100個～
- 校了から3週間程度でご納品

植物由来
のPLA使用

石油由来
プラスチック
削減

PLA Cork Tumbler Double

PLA コルクタンブラー 二重構造

トウモロコシやジャガイモに含まれるデンプンなどの植物由来のプラスチック素材(PLA)を使用したエコタンブラー。

表面のコルクの風合いがおしゃれ。

オフィスや外出先、お家でも楽しめます。

二重構造で保温・保冷も得意

容量
280ml

コルクの風合いが
手に馴染みやすい



印刷可能範囲

パット

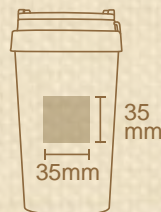

回転シルク

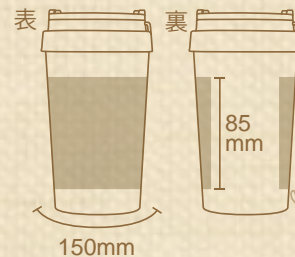

製品名	PLA Cork Tumbler Double
素材	蓋・本体:PLA 本体外側:コルク パッキン:シリコン
製品サイズ	W95×W150(mm)
梱包形態	個箱(クラフト利用)
最大カートン入り数	40個
最低ロット	40個
参考上代(税抜)	1,600円
納期	ご発注から1週間

オプション

オリジナル印刷

- 最低ロット100個～
- 校了から3週間程度でご納品

Coffee Grounds Mugcup

コーヒー粉サーモ
マグカップ(蓋付き)

廃棄されるコーヒー粉を蓋と取手部分に
再利用した真空断熱マグカップ。
保冷温効果があるので、使い勝手も抜群!

コーヒー粉
の再利用

真空断熱構造

オリジナル印刷可能



真空断熱構造で
保冷・保温効果も!!



123mm

128
mm

印刷可能範囲

パット



回転シルク

表

裏



製品名	Coffee Grounds Mugcup
素材	本体:ステンレス 蓋・取っ手:PP、コーヒー粉
製品サイズ	W123×H128(mm)
梱包形態	個箱(クラフト利用)
最大カートン入り数	50個
最低ロット	50個
参考上代(税抜)	1,800円
納期	ご発注から1週間

オプション

オリジナル印刷

- 最低ロット100個～
- 校了から3週間程度でご納品

UP CYCLE Stacking Mug

エコ スタッキングマグ

帆立の殻や卵の殻など、日本で発生した廃棄物を51%再利用した環境に優しいスタッキングマグ。割れづらいプラスチックの特性も持ちながら、陶器のような風合いもおしゃれです。

日本で発生する廃棄物の再利用

プラスチックの大幅削減

オリジナル印刷可能



スタッキングして、アウトドアにも

選べる3つの素材



枳殻



帆立の殻



卵の殻

印刷可能範囲

バット

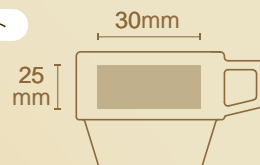

回転シルク

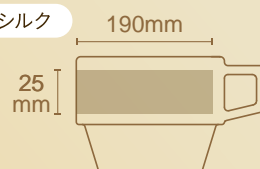

製品名	UP CYCLE Stacking Mug
素材	①枳殻+PP ②帆立の殻+PP ③卵の殻+PP
製品サイズ	W83×H64(mm)
梱包形態	個箱(クラフト利用)
最大カートン入り数	100個
最低ロット	100個
参考上代(税抜)	500円
納期	ご発注から1週間

オプション

オリジナル印刷

- 最低ロット100個～
- 校了から3週間程度でご納品

植物性由来の
素材を使用

PLA Mug

植物由来PLAマグ

植物由来のPLA素材を使用したマグカップ。
取っ手には穴が空いており、
お持ちのスプーンを収納できます。
スタイリッシュな形状とシックな色合いが、
コーヒータイムを優雅に演出。
※製品により個体差があります。

植物由来素材
PLA

コーヒー粉の
再利用

オリジナル印刷可能



内側がシックな黒色



300ml

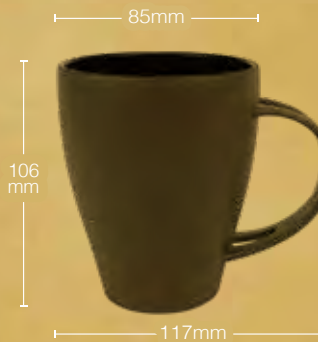

PLAとは？

植物などから排出されたデンプンをもとに作られているバイオマスプラスチック。地球温暖化防止に繋がり、廃棄時土に還る生分解性の特徴もあることから、近年注目されているエコな素材です。

印刷可能範囲

バット

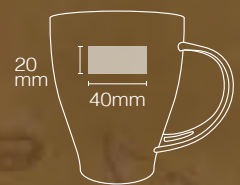

製品名	PLA Mug
素材	コーヒー粉、PLA、木粉
製品サイズ	W117×H106(mm)
梱包形態	個箱(クラフト利用)
最大カートン入り数	60個
最低ロット	60個
参考上代(税抜)	1,000円
納期	ご発注から1週間

オプション

オリジナル印刷

- 最低ロット100個～
- 校了から3週間程度でご納品

植物性由来の
素材を使用

PLA Cutlery Set

植物由来素材
PLA

コーヒー粉の
再利用

オリジナル印刷可能

植物由来
PLAカトラリーセット

植物由来のPLA素材を使用したカトラリー。スプーン・フォーク・ナイフ・箸の嬉しい4点セットです。ケースまで丸ごと洗えて衛生的かつ、丸みある形状が個性的でおしゃれ。
※製品により個体差があります。



丸みを帯びた形状が
おしゃれ!



PLAとは?

植物などから排出されたデンプンをもとに作られているバイオマスプラスチック。地球温暖化防止に繋がり、廃棄時土に還る生分解性の特徴もあることから、近年注目されているエコな素材です。

印刷可能範囲

パット

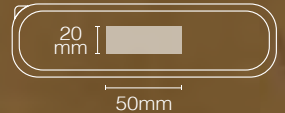

製品名	PLA Cutlery Set
素材	コーヒー粉、PLA、木粉
製品サイズ	W61×H213(mm)
梱包形態	個箱(クラフト利用)
最大カートン入り数	96個
最低ロット	96個
参考上代(税抜)	1,000円
納期	ご発注から1週間

オプション

オリジナル印刷

- 最低ロット100個～
- 校了から3週間程度でご納品

ECO *Rice hull cutlery* Cutlery

もみ殻 カトラリー

素材の40%に

廃棄されるもみ殻を再利用した、
環境にやさしいカトラリーセット。
素材特有の風合いが穏やかで、
ランチのお供にピッタリです。

Point

廃棄する
もみ殻の
利用

プラスチック
削減

オリジナル
可能

コンパクトなのに3点セット!
持ち運びもラクラク!

もみ殻ならではの
馴染みやすい素材感

印刷可能範囲

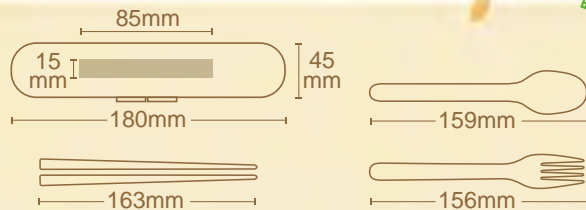

製品名	Eco Cutlery
素材	ポリプロピレン、もみ殻
製品サイズ	W45×H180(mm)
梱包形態	個箱(クラフト利用)
最大カートン入り数	100個
最低ロット	100個
参考上代(税抜)	500円
納期	ご発注から1週間

オプション

オリジナル印刷

- 最低ロット100個～
- 校了から3週間程度でご納品

植物性由来の
素材を使用

PLA Plate

植物由来PLAプレート

植物由来のPLA素材を使用したプレート。軽量で割れの心配もなく、アウトドア・レジャーなどの持ち運びにも最適です。シックな色合いとシンプルな形状がおしゃれで、程よい溝で盛り付けがこぼれるのを防ぎます。
※製品により個体差があります。

植物由来素材
PLA

コーヒー粉の
再利用

オリジナル印刷可能



程よい深さで使いやすい！

200mm



PLAとは？

植物などから排出されたデンプンをもとに作られているバイオマスプラスチック。地球温暖化防止に繋がり、廃棄時に選べる生分解性の特徴もあることから、近年注目されているエコな素材です。

印刷可能範囲

パット

20mm

1

40mm

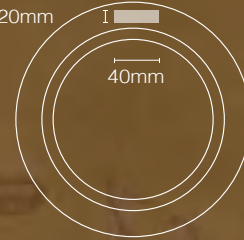

製品名	PLA Plate
素材	コーヒー粉、PLA、木粉
製品サイズ	W200×H200(mm)
梱包形態	個箱(クラフト利用)
最大カートン入り数	60個
最低ロット	60個
参考上代(税抜)	1,000円
納期	ご発注から1週間

オプション

オリジナル印刷

- 最低ロット100個～
- 校了から3週間程度でご納品

UP CYCLE Coaster

エコ コースター

帆立の殻や卵の殻など、日本で発生した廃棄物を51%再利用した環境に優しいコースター。割れづらいプラスチックの特性も持ちながら、陶器のような風合いもおしゃれです。

日本で発生する廃棄物の再利用

プラスチックの大幅削減

オリジナル印刷可能

小皿としても使えます

選べる4つの素材



コーヒー豆の皮



粳穀



帆立の殻



卵の殻

印刷可能範囲

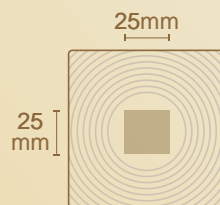

製品名	UP CYCLE Coaster
素材	①コーヒー豆の皮+PP ②粳穀+PP ③帆立の殻+PP ④卵の殻+PP
製品サイズ	W100×H100(mm)
梱包形態	個包装(バイオマスOPP袋)
最大カートン入り数	100個
最低ロット	100個
参考上代(税抜)	350円
納期	ご発注から1週間

オプション

オリジナル印刷

- 最低ロット100個～
- 校了から3週間程度でご納品

Coffee Grounds Ballpoint pen

コーヒー粉ボールペン

廃棄されるコーヒー粉を約15%*使用したボールペン。
ヴァージン素材の削減と廃棄されるコーヒー粉量の
削減にもつながるサステナブルな製品です。

*製品により個体差があります。

コーヒー粉
の再利用

プラスチック削減

オリジナル印刷可能

おしゃれな風合いで、
一味違った
ノベルティにも最適！

粗品にも嬉しい
個箱付き



※画像は
イメージです

15mm



グレー

ブラウン

140
mm

印刷可能範囲

5mm



25
mm

製品名	Coffee Grounds Ballpen
素材	ABS、コーヒー粉
製品サイズ	W15×140(mm)
梱包形態	個箱(クラフト利用)
最大カートン入り数	100個
最低ロット	100個
参考上代(税抜)	250円
納期	ご発注から1週間

オリジナル印刷

オプション

- 最低ロット100個～
- 校了から3週間程度でご納品

Coffee Grounds Ringnote

コーヒー粉リングノート

廃棄されるコーヒー粉を
ノートのカバー部分に約5~10%^{*}
使用した、日常使い用のリングノート。
廃棄されるコーヒー粉量の削減にもつながる
サステナブルな製品です。

※製品により個体差があります。

コーヒー粉の再利用

サステナブルな
ノベルティに

オリジナル印刷可能



ペンを
ひっかけられる
ゴムバンド付き!

粗品にも嬉しい
個箱付き



※画像はイメージです



表紙



中面

印刷可能範囲

160
mm

100mm

製品名	Coffee Grounds Ringnote
素材	カバー: ポリプロピレン、コーヒー粉 内側: 紙
製品サイズ	W155×H210(mm)
梱包形態	個箱(クラフト利用)
最大カートン入り数	60個
最低ロット	60個
参考上代(税抜)	500円
納期	ご発注から1週間

オプション

オリジナル印刷

- 最低ロット100個～
- 校了から3週間程度でご納品

Coffee Grounds Ringnote mini

コーヒー粉リングノート ミニ

廃棄されるコーヒー粉をノートの
カバー部分に約5~10%*使用した持ち運びにも便利な
ポケットサイズノート。廃棄されるコーヒー粉量の
削減にもつながるサステナブルな製品です。

*製品により個体差があります。

コーヒー粉
の再利用

サステナブルな
ノベルティに

オリジナル印刷可能



持ち運びにも
便利なサイズで、
サステナブルを日常に!



粗品にも嬉しい
個箱付き



表紙

印刷可能範囲

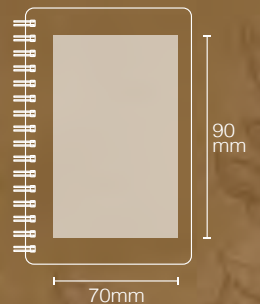

中面

※画像はイメージです

製品名	Coffee Grounds Ringnote mini
素材	カバー:ポリプロピレン、コーヒー粉 内側:紙
製品サイズ	W120×H140(mm)
梱包形態	個箱(クラフト利用)
最大カートン入り数	120個
最低ロット	120個
参考上代(税抜)	300円
納期	ご発注から1週間

オリジナル印刷

オプション

- 最低ロット100個～
- 校了から3週間程度でご納品

Coffee Grounds Binder

コーヒー粉 バインダー

コーヒー粉を10%※使用したバインダー。
高級感あるシックな色合いが新しい。
一風変わったオリジナルオフィス文具に。
※製品により個体差があります。

コーヒー粉
の再利用

プラスチック削減

オリジナル印刷可能

A5用紙が
たくさん入る!

印刷可能範囲

シルク

180
mm

120mm

233
mm

180mm

製品名	Coffee Grounds Binder
素材	カバー:コーヒー粉、PP 紙:再生紙
製品サイズ	W180×H233(mm)
梱包形態	個箱(クラフト利用)
最大カートン入り数	30個
最低ロット	30個
参考上代(税抜)	700円
納期	ご発注から1週間

オプション

オリジナル印刷

- 最低ロット100個～
- 校了から3週間程度でご納品

Coffee Grounds Notebook (hardcover)

コーヒー粉
ノートブック(ハードカバー)

カバー部分にコーヒー粉、
中身には再生紙が使用され
コーヒーの風合いを生かした
カバーが目を引くノートです。

コーヒー粉の再利用

厚手カバー

オリジナル印刷可能



カバーが厚手で
持ちやすい!

コーヒー粉ならではの素材感!

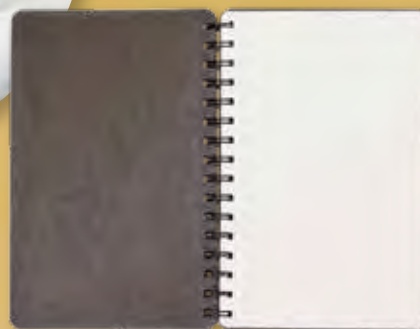

中面

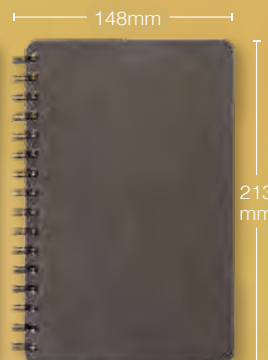

表紙

印刷可能範囲

シルク

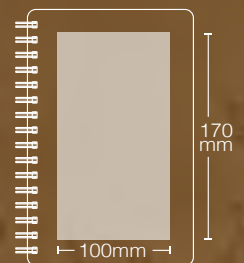

製品名	Coffee Grounds Notebook
素材	カバー: ポリプロピレン、コーヒー粉 内側: 再生紙
製品サイズ	W148×H213(mm)
梱包形態	個箱(クラフト利用)
最大カートン入り数	40個
最低ロット	40個
参考上代(税抜)	1,600円
納期	ご発注から1週間

オプション

オリジナル印刷

- 最低ロット100個～
- 校了から3週間程度でご納品

Bamboo Fiber Bag

バンブーファイバー配合 巾着

竹繊維使用

名入れ可能

適量大袋入れ

竹繊維50%配合!
ナチュラルな色合いの
エコ巾着



オリジナルで名入れできます!



竹の繊維を配合した布を使用

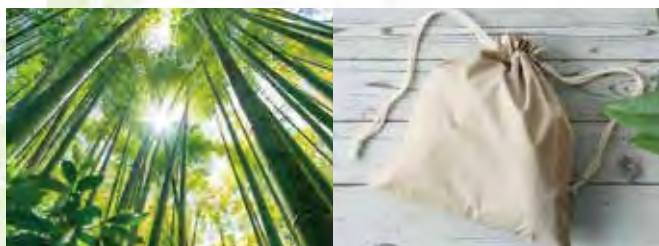

竹の繊維を本体に使用することにより、石油を原料とする素材の使用量を削減した巾着。ペットボトルも入る大容量サイズのため、お弁当、着替え、防災グッズなど、さまざまなものを入れられます。

印刷可能範囲

【本体・名入れ範囲】
W130 × H180mm

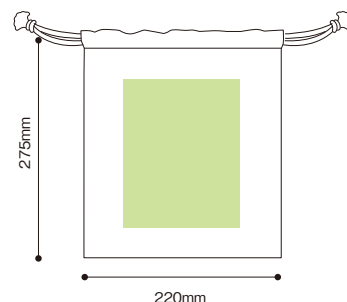

製品名	Bamboo Fiber Bag
素材	竹繊維、ポリエステル
製品サイズ	W220×H275(mm)
梱包形態	適量大袋入れ
最大カートン入り数	300個
最低ロット	200個
参考上代(税抜)	500円
納期	ご発注から1週間

オプション

オリジナル印刷

- 最低ロット200個～
- 校了から3週間程度でご納品

Cotton Bag (long)

コットン巾着(ロング)

天然コットン素材

名入れ可能

脱プラスチック

コットン素材使用!
マルチに使える
縦長のエコ巾着



オリジナルで名入れできます!



天然
素材

コットン100%を使用



天然素材ならではのやさしい風合いが特徴の素材です。また従来のプラスチック製品と異なり、生分解性の特徴も持っているため、地球にもやさしい素材として現在注目されています。

印刷可能範囲

【本体・名入れ範囲】
W155×H340mm

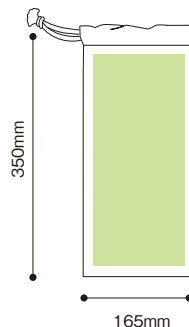

製品名	Cotton Bag (long)
素材	コットン
製品サイズ	W165×H350(mm)
梱包形態	適量大袋入れ
最大カート入り数	500個
最低ロット	200個
参考上代(税抜)	200円
納期	ご発注から1週間

オリジナル印刷

オプション

- 最低ロット200個～
- 校了から3週間程度でご納品

Organic Toothbrush

オーガニック 竹歯ブラシ

竹素材

名入れ可能

脱プラスチック

環境に優しい！
バンブー素材の歯ブラシ

細タイプ

レギュラータイプ

オリジナルで名入れできます！

3年以上
育った

柄部分に「天然の竹」を使用



竹は栽培の際に人工肥料や農薬を必要とせず、発芽してからたったの3年で成木になります。成長期には一晩で1メートル以上も成長する生命力に溢れた植物です。また、伐採した切り株から新たに再生・成長するため植え替えが必要なく、土壌への負担もかかりません。

印刷可能範囲

【レギュラー・名入れ範囲】

W8×H40mm

【細・名入れ範囲】

W7×H40mm

レギュラータイプ
本体

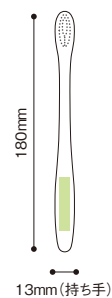

細タイプ
本体

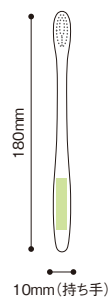

製品名	Organic Toothbrush
素材	柄:竹 ブラシ:ナイロン
製品サイズ	Regular:全長180 × 持ち手 13(mm) Small:全長180 × 持ち手 10(mm)
梱包形態	個箱(クラフト利用)
最大カートン入り数	1,000個
最低ロット	200個
参考上代(税抜)	200円
納期	ご発注から1週間

オプション

オリジナル印刷

- 最低ロット200個～
- 校了から3週間程度でご納品

Organic HairComb

竹ヘアコーム

竹素材

名入れ可能

脱プラスチック

環境に優しい！
バンブー素材のヘアコーム



オリジナルで名入れできます！



3年以上
育った

「天然の竹」を使用



竹は栽培の際に人工肥料や農薬を必要とせず、発芽してからたったの3年で成木になります。成長期には一晩で1メートル以上も成長する生命力に溢れた植物です。また、伐採した切り株から新たに再生・成長するため植え替えが必要なく、土壌への負担もかかりません。

印刷可能範囲

【本体・名入れ範囲】
W40×H7mm

本体



製品名	Organic Toothbrush
素材	竹
製品サイズ	W30×H135(mm)
梱包形態	個箱(クラフト利用)
最大カート入り数	1,000個
最低ロット	200個
参考上代(税抜)	240円
納期	ご発注から1週間

オプション

オリジナル印刷

- 最低ロット200個～
- 校了から3週間程度でご納品

Wooden Hairbrush

木製ヘアブラシ

天然木素材

個箱入り(箱)

脱プラスチック

環境に優しい!
木製のヘアブラシ



「天然の木材」を使用



木材を使うことは二酸化炭素の排出抑制を通じて、地球温暖化防止にも貢献します。また、製造や加工に必要なエネルギーがとて少なく木材を使えば、その分だけ省エネルギーにつながります。木製ヘアブラシは、持ち手部分が木できていて、握りやすく優しい質感で静電気を起こしにくい点が特徴として挙げられます。

印刷可能範囲

【本体・名入れ範囲】
W10×H40mm

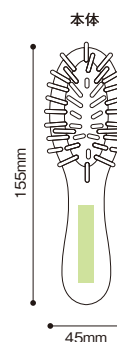

製品名	Wooden Hairbrush
素材	本体:ケヤキ・シリコンゴム 櫛齒:竹
製品サイズ	W45×H155(mm)
梱包形態	個箱(クラフト利用)
最大カートン入り数	200個
最低ロット	200個
参考上代(税抜)	300円
納期	ご発注から1週間

オプション

オリジナル印刷

- 最低ロット200個～
- 校了から3週間程度でご納品

Bamboo Hair Brush

竹ヘアブラシ

竹素材

個箱入り(紙)

脱プラスチック

環境に優しい!
手のひらサイズの
竹製ミニヘアブラシ



3年以上
育った

柄部分に「天然の竹」を使用



竹は栽培の際に人工肥料や農薬を必要とせず、発芽してからたったの3年で成木になります。成長期には一晩で1メートル以上も成長する生命力に溢れた植物です。また、伐採した切り株から新たに再生・成長するため植え替えが必要なく、土壌への負担もかかりません。

印刷可能範囲

【本体・名入れ範囲】
W10×H40mm

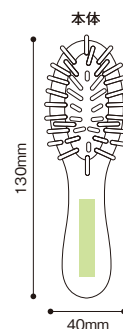

製品名	Bamboo Hair Brush
素材	本体:竹・シリコンゴム 櫛齒:竹
製品サイズ	W45×H130(mm)
梱包形態	個包装(クラフト箱)
最大カートン入り数	200個
最低ロット	200個
参考上代(税抜)	280円
納期	ご発注から1週間

オプション

オリジナル印刷

- 最低ロット200個～
- 校了から3週間程度でご納品

24時間受付中

FAXでの返信はこちらから!

 **03-6447-7743**

ご希望の内容にを入れてFAXにてご返信ください。

- 無料サンプルを送ってほしい 詳しい話を聞きたい
 見積もりを依頼したい DMの配信停止

貴社名

部署名 / ご担当者

住 所 (〒)

電話番号

メールアドレス ※個人・フリーアドレス(yahoo、Gmail含む)は使用できません。

無料サンプルをご依頼いただき正式発注に至らない場合も、ご返却は不要です。

お電話での
お問合せはこちらから

 **0120-83-6333**

E-mailでの
お問合せはこちらから

 **info@i-goods.co.jp**

お問い合わせ先 **アイグッツ株式会社** SUSブランドチーム

〒150-0013 東京都渋谷区恵比寿1丁目23-23 恵比寿スクエア6F